

IuceQuadra



SOLARE
LUMINA[®]



INDICE FOTOGRAFICO



04

LUMINA
SPY
5W



08/10

LUMINA
PARK
10W/30W



12

LUMINA
COMBI
8W



14/16

LUMINA
SENSOR
5W/10W



32

SMILE
SOLAR
LIGHT
4W

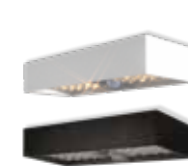

34/36

LUMINA
BRICK
BIANCA/
NERA



41

LUMINA
AMBIENT
9W

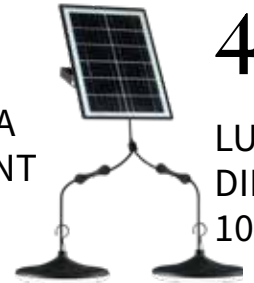

42

LUMINA
DINNER
10W



20/22

LUMINA
STREET
8W / 15W



26

LUMINA
READY
4W



28

LUMINA
STEP 3
2,5W



30

LUMINA
STEP
1,5W



44

LUMINA
AVENUE
15W



46

LUMINA
SPIKE
2W



48

LUMINA
GARDEN S
3W



50

LUMINA
GARDEN
3W



SOLARE
LUMINA
spy

PROIETTORE A RICARICA SOLARE A FORMA DI VIDEOCAMERA DI SORVEGLIANZA

OTTIMO
DETERRENTE
ZERO
COSTI IN BOLLETTA
NESSUN
CABLAGGIO

CODICE EL172

IP44

GRADO DI PROTEZIONE

10H

AUTONOMIA MAX

III

CLASSE DI ISOLAMENTO



PANNELLO FOTOVOLTAICO



COD. EL172		CARATTERISTICHE TECNICHE			
Watt	Lumen	Colore luce	Angolo di illuminazione	Dotazioni	Tempo di ricarica
5W	300 lm	6500K	120°	staffa in ABS integrata	10 ore luce diretta
Pannello solare		Batteria	Illuminazione	Autonomia	
Monocristallino 5V 300 mAh		18650 - 3,7V 1200 mAh	36 chip led SMD 2835	10 ore max	

NOVITÀ



discreta

senza cavi

ottimo deterrente

DOTAZIONI

- Pulsante ON/OFF - selettore modalità
- Pannello solare integrato orientabile di 90°
- Proiettore orientabile in orizzontale 180° o in verticale 90°
- Staffa in ABS integrata per fissaggio a parete
- Illuminazione: 36 Chip led SMD 2835
- Materiale: ABS

CONFEZIONE

- Aspetto: scatola
- Imballo: 8 pezzi
- U.V: 2 pezzi



FUNZIONI

Pulsante Ⓞ : selezione modalità
1° click prolungato per 3 secondi la lampada si accende e attiva la **Modalità A**.
2° click la lampada attiva la **Modalità B**.
3° click la lampada attiva la **Modalità C**.
Per spegnere l'apparecchio tenere premuto il tasto Ⓞ per 3 secondi.

Modalità A
Luce rossa intermittente costante / illuminazione intensa al passaggio: l'apparecchio si attiva all'imbrunire ed emette costantemente la luce rossa intermittente costante. Quando il sensore rileva un movimento, l'apparecchio si accende al 100% della sua luminosità per 30 secondi, successivamente la luce si spegne fino a quando il sensore non cattura un nuovo movimento.

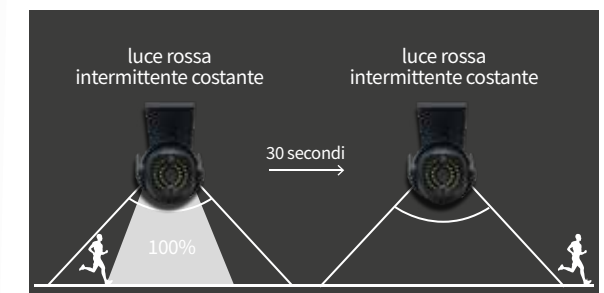

Modalità B
Luce rossa intermittente costante + luce di cortesia/luce intensa al passaggio: l'apparecchio si attiva all'imbrunire attivando la luce rossa lampeggiante e la luce di cortesia (30 lumen - 10%). Quando il sensore rileva un movimento, l'apparecchio attiva la luce intensa al 100%. Trascorsi 30 secondi in assenza di movimento, l'apparecchio torna allo stato iniziale (luce rossa intermittente+luce di cortesia).

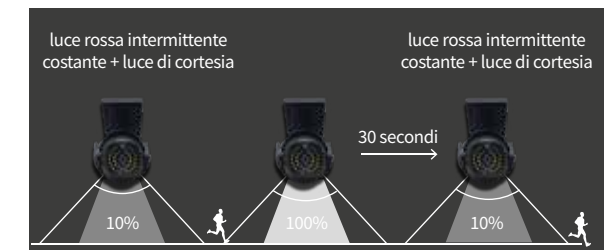

Modalità C
Illuminazione di cortesia in continuo: all'imbrunire l'apparecchio ed emette una luce di cortesia (30 lumen - 10%) in modo costante per circa 10 ore, fino ad esaurimento della batteria. In questa modalità sono disattivati sia il sensore di rilevazione movimento che la luce intermittente rossa.

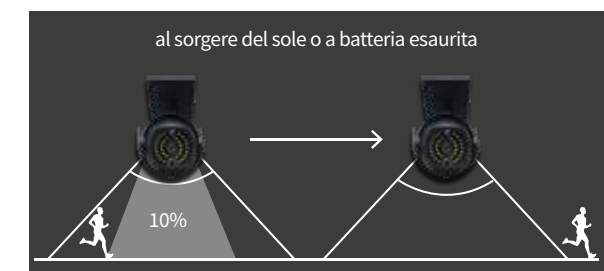

Tempo di ricarica: 10 ore (di luce solare diretta)



PROIETTORI

A RICARICA SOLARE

INTERNATIONAL
HARDWARE FAIR
ITALY



PRODOTTO DELL'ANNO
INNOVAZIONE 2023



LAMPADA DA ESTERNO A RICARICA SOLARE 1500 LM CON
SENSORE DI MOVIMENTO PIR - PANNELLO SOLARE SEPARATO



70 ORE DI LUCE CONTINUA
GRATIS
ZERO
COSTI IN BOLLETTA
NESSUN
CABLAGGIO

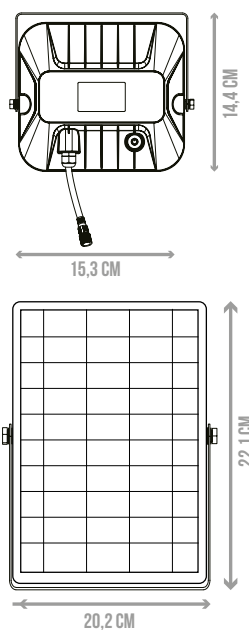

CODICE EL103

GRADO DI PROTEZIONE
 AUTONOMIA MAX
 CLASSE DI ISOLAMENTO
 PANNELLO FOTOVOLTAICO
 SENSORE DI PRESENZA

COD. EL103 CARATTERISTICHE TECNICHE

Watt	Lumen	Colore luce	Angolo Luminoso	Angolo PIR:	Profondità di illuminazione
10W	1500 lm	4000K	90°	120° / 8mt	14 mt
Pannello solare		Batteria	Altezza di installazione		Autonomia
4.5W, 5.5V		Ioni di litio 18650, 3.7V, 3600mAh, 13.32Wh	da 2 a 5 mt		70 ore max



GUARDA LUMINA PARK IN FUNZIONE!
SCANSIONA IL QR CODE QUI A FIANCO

PANNELLO SOLARE INDIPENDENTE DALLA FONTE LUMINOSA CHE PERMETTE DI INSTALLARE SEPARATAMENTE LA LUCE DALLA RICEZIONE SOLARE



**DISTANZA DI PERCEZIONE DEL SENSORE DI MOVIMENTO PIR 8 MT!
INSTALLABILE FINO A 5 METRI DI ALTEZZA**

STAFFE REGOLABILI FINO A 180°

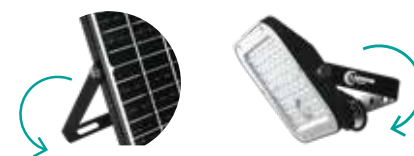

CONFEZIONE

Aspetto: scatola
Imballo: 6 pezzi
U.V.: 2 pezzi



**CAVO DI 5 METRI INCLUSO
DISPONIBILE PROLUNGA DA 5MT - COD. EL104PR**

FUNZIONI

Auto ON/OFF

Due modalità selezionabili:

1) Modalità sensore automatico

La lampada si accende automaticamente al calare della sera e rimane accesa con un'intensità del 5% della potenza massima. Quando viene rilevato un movimento ad una distanza di 6/8 metri, nel raggio di circa 120°, la lampada si accende alla massima intensità luminosa, illuminando un'area di 100/150 mq. Passati 60 secondi in assenza di movimento la lampada tornerà ad attivare la luce crepuscolare (al 5%).

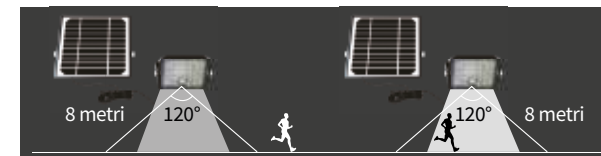

2) Modalità luce continua

La lampada si accende automaticamente al calare della sera attivando l'illuminazione con intensità selezionabile da telecomando. La luminosità selezionata verrà mantenuta per 3H/5H/8H, a seconda delle impostazioni o finché la carica della batteria non diventi inferiore al 30%. In tal momento la lampada passa in **Modalità sensore automatico** (descritta nel paragrafo precedente).



Intensità luminosa regolabile

Tempo di ricarica: 6 ORE (di luce solare diretta)

DOTAZIONI

Luce crepuscolare

illuminazione: 55 LED SMD 2835

Telecomando per cambiare le funzioni, regolare l'intensità luminosa, impostare la luce fissa per 3/5/8 ore

Batteria sostituibile

Cavo 5mt incluso

Lampada e pannello orientabili a 180°

Materiale: ABS + PVC anti UV / V0



Telecomando incluso che gestisce funzioni automatiche di impostazione intensità luminosa e impostazione tempi di illuminazione.

**TELECOMANDO DI RICAMBIO
CODICE EL115**

SOLARE LUMINA park 5000

LAMPADA DA ESTERNO A RICARICA SOLARE 5000 LM CON
SENSORE DI MOVIMENTO PIR - PANNELLO SOLARE SEPARATO

4/5 NOTTI DI LUCE CONTINUA
GRATIS
ZERO
COSTI IN BOLLETTA
NESSUN
CABLAGGIO

AL PASSAGGIO AUMENTA PROGRESSIVAMENTE L'INTENSITÀ LUMINOSA RIMANENDO ALLA MASSIMA INTENSITÀ PER TUTTO IL TEMPO DI RILEVAZIONE MOVIMENTO. DOPO 20 SECONDI TORNA AD UNA LUCE DI CORTESIA PIÙ TENUE

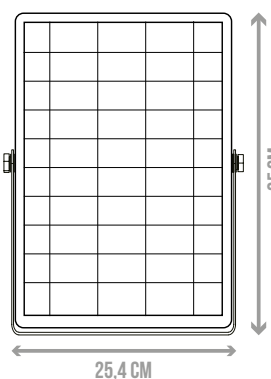
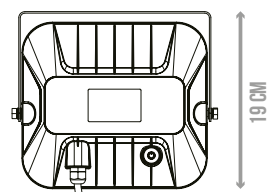

CODICE EL104



GRADO DI PROTEZIONE



AUTONOMIA MAX



CLASSE DI ISOLAMENTO



PANNELLO FOTOVOLTAICO



SENSORE DI PRESENZA

COD. EL104 CARATTERISTICHE TECNICHE

Watt	Lumen	Colore luce	Angolo Luminoso	Angolo PIR:	Profondità di illuminazione
30W	5000 lm	4000K	90°	120° / 12mt	18 mt
Pannello solare		Batteria	Altezza di installazione		Autonomia
12.5W, 10V		LIFEPo4 - 32700 - 6.4V, 6000mAh, 38.4Wh	da 2 a 8 mt		70 ore max



GUARDA LUMINA PARK IN FUNZIONE!
SCANSIONA IL QR CODE QUI A FIANCO

PANNELLO SOLARE INDIPENDENTE DALLA FONTE LUMINOSA CHE PERMETTE DI INSTALLARE SEPARATAMENTE LA LUCE DALLA RICEZIONE SOLARE



DISTANZA DI PERCEZIONE DEL SENSORE DI MOVIMENTO PIR **12 MT!**
INSTALLABILE FINO A 8 METRI DI ALTEZZA

STAFFE REGOLABILI FINO A 180°

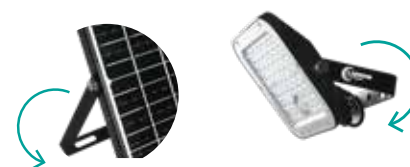

CONFEZIONE

Aspetto: scatola

Imballo: 6 pezzi

U.V: 2 pezzi

CAVO DI 5 METRI INCLUSO
DISPONIBILE PROLUNGA DA 5MT - COD. EL104PR



FUNZIONI

Auto ON/OFF

Due modalità selezionabili:

1) Modalità sensore automatico

La lampada si accende automaticamente al calare della sera e rimane accesa con un'intensità del 5% della potenza massima. Quando viene rilevato un movimento ad una distanza di 6/8 metri, nel raggio di circa 120°, la lampada si accende alla massima intensità luminosa, illuminando un'area di 100/150 mq. Passati 60 secondi in assenza di movimento la lampada tornerà ad attivare la luce crepuscolare (al 5%).

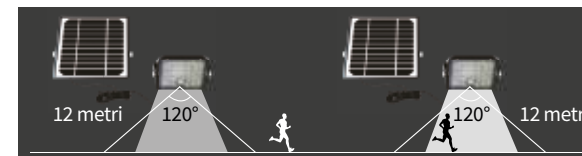

2) Modalità luce continua

La lampada si accende automaticamente al calare della sera attivando l'illuminazione con intensità selezionabile da telecomando. La luminosità selezionata verrà mantenuta per 3H/5H/8H, a seconda delle impostazioni o finché la carica della batteria non diventi inferiore al 30%. In tal momento la lampada passa in **Modalità sensore automatico** (descritta nel paragrafo precedente).

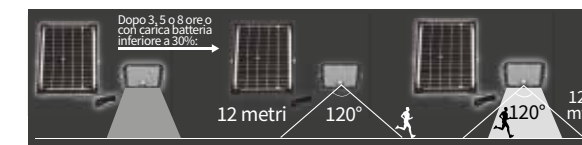

Intensità luminosa regolabile

Tempo di ricarica: 6 ORE (di luce solare diretta)

DOTAZIONI

Luce crepuscolare

Illuminazione: 90 LED SMD 2835

Telecomando per cambiare le funzioni, regolare l'intensità luminosa, impostare la luce fissa per 3/5/8 ore

Batteria sostituibile

Cavo 5mt

Lampada e pannello orientabili a 180°

Materiale: ABS + PVC anti UV / V0



Telecomando incluso che gestisce funzioni automatiche di impostazione intensità luminosa e impostazione tempi di illuminazione.

TELECOMANDO DI RICAMBIO
CODICE EL115

SOLARE LUMINA combi

LAMPADA DA ESTERNO A RICARICA SOLARE
MULTIFUNZIONALE CON SISTEMA COMBINATO

70 ORE DI LUCE CONTINUA
GRATIS
ZERO
COSTI IN BOLLETTA
NESSUN
CABLAGGIO

AL PASSAGGIO AUMENTA PROGRESSIVAMENTE L'INTENSITÀ LUMINOSA RIMANENDO ALLA MASSIMA INTENSITÀ PER TUTTO IL TEMPO DI RILEVAZIONE MOVIMENTO. DOPO 20 SECONDI TORNA AD UNA LUCE PIÙ TENUE

CODICE EL106

- IP65 GRADO DI PROTEZIONE
- 70H AUTONOMIA MAX
- III CLASSE DI ISOLAMENTO
- PANNELLO FOTOVOLTAICO
- SENSORE DI PRESENZA

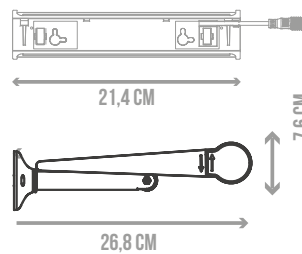

COD. EL106		CARATTERISTICHE TECNICHE			
Watt	Lumen	Colore luce	Angolo Luminoso	Angolo PIR:	Profondità di illuminazione
8W	1000 lm	4000K	90°	120° / 8mt	14 mt
Pannello solare		Batteria	Altezza di installazione	Autonomia	
4.5W, DC5.5V		Ioni di litio 18650, 3.7V, 4000mAh, 14.8Wh	fino a 4mt	70 ore max	

GUARDA LUMINA COMBI IN FUNZIONE! SCANSIONA IL QR CODE QUI SOTTO



PANNELLO SOLARE INDIPENDENTE DALLA FONTE LUMINOSA CHE PERMETTE DI INSTALLARE SEPARATAMENTE LA LUCE DALLA RICEZIONE SOLARE



USO VERSATILE! 7 MODALITÀ DI INSTALLAZIONE INSTALLABILE FINO A 4 METRI DI ALTEZZA CAVO DI 3 METRI INCLUSO

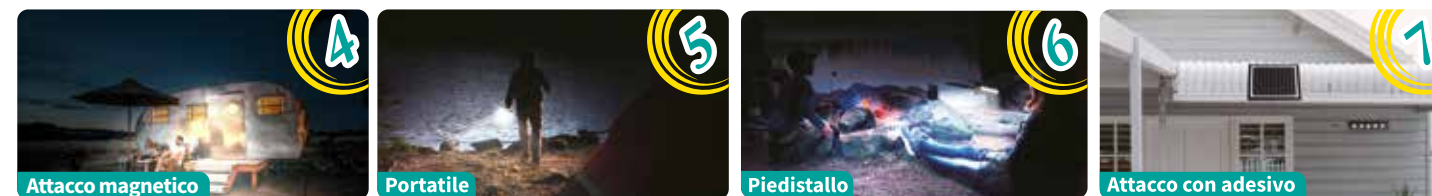

FUNZIONI

Auto ON/OFF

Due modalità selezionabili:

1) Modalità sensore automatico

Quando la carica della batteria è superiore al 30%
La lampada si accende automaticamente al calare della sera e rimane accesa con un'intensità del 5% della potenza massima. Quando viene rilevato un movimento ad una distanza di 8mt, nel raggio di circa 120° la lampada si accende alla massima intensità luminosa. Passati 20 secondi in assenza di movimento la lampada tornerà ad attivare la luce crepuscolare (al 5%).



Quando la carica della batteria è inferiore al 30%

Il sensore della lampada si attiva automaticamente al calare della sera, non si attiva la luce crepuscolare. Solo quando viene rilevato un movimento ad una distanza di 8 mt e nel raggio di 120° la lampada si accende alla massima intensità luminosa. Passati 20 sec. in assenza di movimento la lampada si spegnerà.

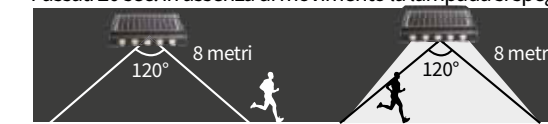

2) Modalità luce continua

Selezionando questa modalità la lampada si accende automaticamente al calare della sera attivando l'illuminazione con intensità al 100%. Trascorse 5 ore oppure con la carica della batteria inferiore al 30%, la lampada passa in modalità risparmio energetico. Si riattiverà ad intensità massima non appena il sensore avvertirà movimento ad una distanza di 8 mt e nel raggio di 120°, per poi rispegnersi passati 20 secondi di rilevazione di movimento.

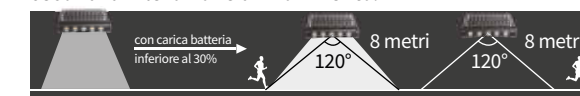

Intensità luminosa regolabile

Tempo di ricarica: 6 ORE (di luce solare diretta)

DOTAZIONI

Luce crepuscolare, Sensore di movimento PIR 8 mt, Cavo 3 mt, Batteria sostituibile, Lampada e pannello orientabili a 180°, Tasselli, viti e adesivi per l'affissione

Illuminazione: 64 LED SMD 2835

Materiale: ABS+PC+metallo / Anti UV / V0 fireproof

DISPONIBILE
PROLUNGA DA 5MT
COD. EL104PR

CONFEZIONE

Aspetto: scatola

Imballo: 6 pezzi

U.V.: 2 pezzi



SOLARE
LUMINA
sensor 500
LAMPADA SOLARE DA ESTERNO RILEVATORE
DI MOVIMENTO CON SENSIBILITÀ FINO A 8 MT

60 ORE DI LUCE CONTINUA
GRATIS
ZERO
COSTI IN BOLLETTA
NESSUN
CABLAGGIO

AL PASSAGGIO AUMENTA PROGRESSIVAMENTE L'INTENSITÀ LUMINOSA RIMANDEDO ALLA MASSIMA INTENSITÀ PER TUTTO IL TEMPO DI RILEVAZIONE MOVIMENTO. DOPO 20 SECONDI TORNA AD UNA LUCE PIÙ TENUE

AL PASSAGGIO AUMENTA L'INTENSITÀ LUMINOSA!

CODICE EL111

IP65 GRADO DI PROTEZIONE
 60H AUTONOMIA MAX
 III CLASSE DI ISOLAMENTO
 PANNELLO FOTOVOLTAICO
 SENSORE DI PRESENZA

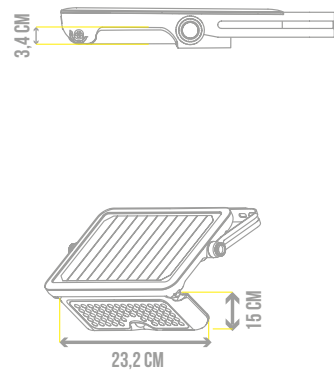

COD. EL111		CARATTERISTICHE TECNICHE			
Watt	Lumen	Colore luce	Angolo Luminoso	Angolo PIR:	Profondità di illuminazione
5W	500 lm	4000K	90°	120° / 6mt	8 mt
Pannello solare		Batteria	Altezza di installazione		Autonomia
2.3WP		Ioni di litio 18650, 3.7V, 3000mAh	4/6 mt		60 ore max



GUARDA **LUMINA SENSOR 500** IN FUNZIONE!
SCANSIONA IL QR CODE QUI A FIANCO!

**INSTALLABILE SU PALO O PARETE
FINO A 6 METRI DI ALTEZZA**

DISTANZA DI PERCEZIONE DEL SENSORE DI MOVIMENTO PIR 6 MT!



STAFFA IN ALLUMINIO



STAFFA AD U **NON INCLUSA**
VITI E TASSELLI **INCLUSI**

CONFEZIONE

Aspetto: scatola
Imballo: 6 pezzi
U.V.: 2 pezzi

FUNZIONI

ON/OFF

Due modalità selezionabili:
1) Modalità sensore automatico
Con carica batteria superiore al 30%
Al calare della sera la lampada si accende automaticamente a bassa intensità. Quando rileva un movimento nel raggio di 6 mt aumenta in modo rapido e progressivo l'intensità fino alla massima intensità. Passati 20 sec. in assenza di movimento la lampada ritorna ad una illuminazione continua a bassa intensità.

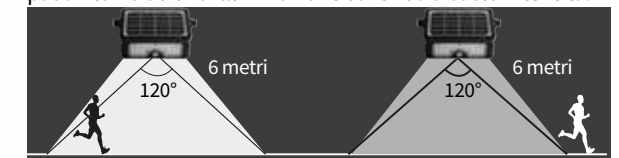

Con carica batteria inferiore al 30%
La lampada si accende alla massima intensità luminosa solo al momento in cui il sensore rileva un movimento nel raggio di 6 mt. Passati 20 secondi in assenza di movimento la lampada si spegne.

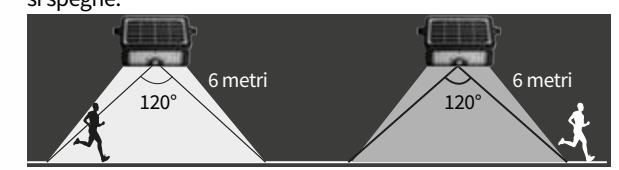

2) Modalità luce continua
La lampada è impostata su illuminazione continua e il sensore di movimento è disabilitato. La lampada rimarrà accesa in modo permanente fino a che la batteria non sarà scarica completamente.



Impostazione modalità in automatico
Variazione di intensità luminosa
3 modalità di montaggio: a parete, superficie piana, su palo.
Tempo di ricarica: 6/7 ore (di luce solare diretta)

DOTAZIONI

Pulsante ON/OFF - modalità automatica
Sensore di movimento PIR 6 mt,
Staffa regolabile fino a 360°, Batteria sostituibile,
Lampada regolabile fino a 135°
Illuminazione: 30 led SMD 2835
Materiale: ABS+PC+metallo / Anti UV / V0 fireproof



DIVENTA ANCHE UNA LAMPADA PORTATILE CON RICARICA SOLARE E SUPPORTO REGOLABILE



SOLARE LUMINA[®] sensor 1200

LAMPADA SOLARE DA ESTERNO RILEVATORE
DI MOVIMENTO CON SENSIBILITÀ FINO A 8 MT

60 ORE DI LUCE CONTINUA
GRATIS
ZERO
COSTI IN BOLLETTA
NESSUN
CABLAGGIO

AL PASSAGGIO AUMENTA PROGRESSIVAMENTE L'INTENSITÀ LUMINOSA RIMANENDO ALLA MASSIMA INTENSITÀ PER TUTTO IL TEMPO DI RILEVAZIONE MOVIMENTO. DOPO 20 SECONDI TORNA AD UNA LUCE PIÙ TENUE

AL PASSAGGIO AUMENTA L'INTENSITÀ LUMINOSA!

CODICE EL112

IP65 GRADO DI PROTEZIONE
60H AUTONOMIA MAX
III CLASSE DI ISOLAMENTO
PANNELLO FOTOVOLTAICO
SENSORE DI PRESENZA

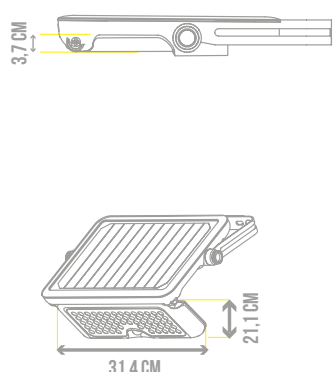

COD. EL112		CARATTERISTICHE TECNICHE			
Watt	Lumen	Colore luce	Angolo Luminoso	Angolo PIR:	Profondità di illuminazione
10W	1200 lm	4000K	90°	120° / 8mt	10 mt
Pannello solare		Batteria	Altezza di installazione	Autonomia	
6WP		Ioni di litio 18650, 7.4V, 3000mAh, 22.2 Wh	4/8 mt	60 ore max	



GUARDA **LUMINA SENSOR 1200** IN FUNZIONE!
SCANSIONA IL QR CODE QUI A FIANCO!

INSTALLABILE SU PALO O PARETE FINO A 8 METRI DI ALTEZZA

DISTANZA DI PERCEZIONE DEL SENSORE DI MOVIMENTO PIR 8 MT!



STAFFA IN ALLUMINIO



STAFFA AD U **NON INCLUSA**
VITI E TASSELLI INCLUSI

CONFEZIONE

Aspetto: scatola
Imballo: 6 pezzi
U.V.: 2 pezzi

FUNZIONI

ON/OFF

Due modalità selezionabili:
1) Modalità sensore automatico
Con carica batteria superiore al 30%
Al calare della sera la lampada si accende automaticamente a bassa intensità. Quando rileva un movimento nel raggio di 8 mt aumenta in modo rapido e progressivo l'intensità fino alla massima intensità. Passati 20 sec. in assenza di movimento la lampada ritorna ad una illuminazione continua a bassa intensità.

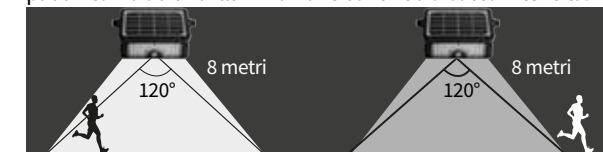

Con carica batteria inferiore al 30%
La lampada si accende alla massima intensità luminosa solo al momento in cui il sensore rileva un movimento nel raggio di 8 mt. Passati 20 secondi in assenza di movimento la lampada si spegne.



2) Modalità luce continua
La lampada è impostata su illuminazione continua e il sensore di movimento è disabilitato. La lampada rimarrà accesa in modo permanente fino a che la batteria non sarà scarica completamente.



Impostazione modalità in automatico
Variazione di intensità luminosa rapida e progressiva
3 modalità di montaggio: a parete, superficie piana, su palo.

Tempo di ricarica: 6 (di luce solare diretta)

DOTAZIONI

Pulsante ON/OFF - modalità automatica
Sensore di movimento PIR 8 mt,
Staffa regolabile fino a 360°, Batteria sostituibile,
Lampada regolabile fino a 135°
Illuminazione: 64 led SMD 2835
Materiale: ABS+PC+metallo / Anti UV / V0 fireproof



DIVENTA ANCHE UNA LAMPADA PORTATILE CON RICARICA SOLARE E SUPPORTO REGOLABILE



LAMPIONI

STRADALI



SOLARE
LUMINA
street 3000
LAMPADA SOLARE DA ESTERNO
CON SENSORE DI MOVIMENTO
IMPOSTAZIONE LUCE FISSA

35 ORE DI LUCE
GRATIS
ZERO
COSTI IN BOLLETTA
NESSUN
CABLAGGIO

IMPOSTAZIONE LUCE FISSA - LUCE CONTINUA PER 5 ORE

AL PASSAGGIO AUMENTA L'INTENSITA' LUMINOSA!

CODICE EL153



GRADO DI PROTEZIONE



AUTONOMIA MAX



CLASSE DI ISOLAMENTO



PANNELLO FOTOVOLTAICO



SENSORE DI PRESENZA

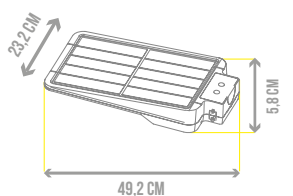
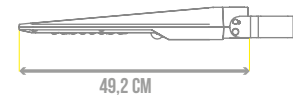

COD. EL153 CARATTERISTICHE TECNICHE

Watt	Lumen	Colore luce	Angolo Luminoso	Angolo PIR:	Profondità di illuminazione
25W	3000 lm	4000K	90°	120° / 8 mt	140x70°
Pannello solare	Batteria	Altezza di installazione	Autonomia		
10W, DC9V	LifePo4 - 32700 6.4V, 6000mAh, 38.4Wh	3/6 mt	35 ORE		



GUARDA **LUMINA STREET 3000** IN FUNZIONE!
SCANSIONA IL QR CODE QUI A FIANCO!

INSTALLABILE SU PALO O PARETE
FINO A 6 METRI DI ALTEZZA

DISTANZA DI PERCEZIONE DEL SENSORE DI MOVIMENTO PIR 8 MT!



3 INSTALLAZIONI POSSIBILI:

- 1 SU PALO DRITTO 2 SU PALO CURVO 3 A PARETE

TUTTI GLI ACCESSORI DI AFFISSIONE SONO COMPRESI NELLA CONFEZIONE

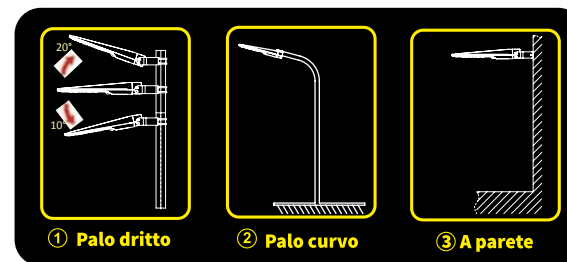

FUNZIONI

Ⓞ Pulsante ON/OFF selettore modalità



Per accendere la lampada premere il pulsante ON/OFF posto nella parte inferiore.
Primo click: la lampada si accende impostando la **modalità sensore automatico**.
Seconda click: la lampada emette un flash e si imposta in **modalità luce continua**.
Terzo click: la lampada emette 3 flash per poi spegnersi.

Due modalità selezionabili:

1) **Modalità sensore automatico**

Al calare della sera la lampada si accende automaticamente ad una bassa intensità.
Quando rileva un movimento nel raggio di 8 metri, aumenta in modo rapido e progressivo l'intensità della luce fino al massimo dell'intensità luminosa.
Passati 20 secondi in assenza di movimento la lampada ritorna ad una illuminazione a bassa intensità (5%).

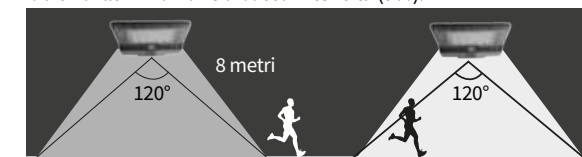

2) **Modalità luce continua**

Al calare della sera la lampada si accende automaticamente ad una intensità del 60% per una durata di 5 ore.
Trascorse le 5 ore la lampada si imposta automaticamente in **Modalità sensore automatico**, in modalità risparmio energetico e si spegne.

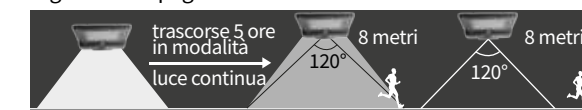

Impostazione modalità in automatico

- 3 possibili installazioni: - a parete
- palo dritto
- palo curvo

Tempo di ricarica: 5/6 ore (di luce solare diretta)

DOTAZIONI

Sensore di movimento PIR 8 mt

Illuminazione: 40 LED SMD 2835

Batteria sostituibile

Staffe a U per installazioni a palo

Viti, tasselli e rondelle per installazione a parete

Materiale: ABS+PC+metallo / Anti UV / V0 fireproof

CONFEZIONE

Aspetto: scatola

Imballo: 6 pezzi

U.V: 2 pezzi



SOLARE LUMINA[®] street 6000

LAMPADA SOLARE DA ESTERNO
A LUCE CONTINUA
CON SENSORE DI MOVIMENTO

4/5 NOTTE DI LUCE CONTINUA
GRATIS
ZERO
COSTI IN BOLLETTA
NESSUN
CABLAGGIO

LA PIÙ POTENTE DELLA SERIE LUMINA!

AL PASSAGGIO AUMENTA L'INTENSITA' LUMINOSA!

CODICE EL127



GRADO DI PROTEZIONE



AUTONOMIA MAX



CLASSE DI ISOLAMENTO



PANNELLO FOTOVOLTAICO



SENSORE DI PRESENZA

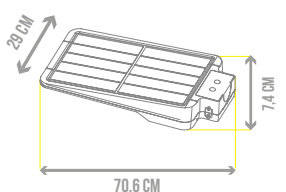

COD. EL127		CARATTERISTICHE TECNICHE			
Watt	Lumen	Colore luce	Angolo Luminoso	Angolo PIR:	Profondità di illuminazione
40W	6000 lm	4000K	90°	120° / 12mt	140x70°
Pannello solare		Batteria	Altezza di installazione	Autonomia	
13.5WP		Life PO04 32700 9.6V, 12000Mah	5/10 mt	4/5 notti	



GUARDA LUMINA STREET 6000 IN FUNZIONE!
SCANSIONA IL QR CODE QUI A FIANCO!

INSTALLABILE SU PALO O PARETE FINO A 10 METRI DI ALTEZZA

DISTANZA DI PERCEZIONE DEL SENSORE DI MOVIMENTO PIR 12 MT!



3 INSTALLAZIONI POSSIBILI:

1 SU PALO DRITTO 2 SU PALO CURVO 3 A PARETE

TUTTI GLI ACCESSORI DI
AFFISSIONE SONO COMPRESI
NELLA CONFEZIONE



CON TELECOMANDO

Telecomando incluso
(distanza di ricezione fino a 12 m)
che gestisce intensità luminosa
e timer di spegnimento

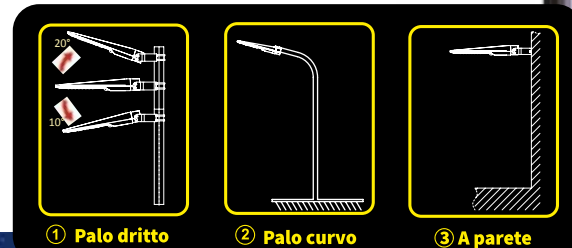

FUNZIONI

Ⓧ Pulsante ON/OFF selettore modalità

Per accendere la lampada premere il pulsante ON/OFF posto nella parte inferiore sotto al pannello illuminante. Questa iniziale funzione è fondamentale per poter gestire le funzioni della lampada tramite il telecomando.
1 solo click per selezionare la **modalità A - Luce costante**.
2 click per selezionare la **modalità B - Sensore automatico**
3 click per **disattivare la lampada**.

ATTENZIONE: la lampada si accende soltanto quando il pannello solare smette di percepire la presenza di luce (la sera oppure oscurando il pannello fotovoltaico). La gestione delle funzioni tramite il telecomando può essere effettuata solo quando la lampada è accesa.

Due modalità selezionabili:

1) Modalità Luce costante (settaggio di fabbrica. Modifiche possibili tramite telecomando):

La lampada, alla sera, si accende e resta accesa al 60% di intensità luminosa per **4 ore** dopodichè, passerà in automatico alla **modalità B - sensore automatico**.



2) Modalità sensore automatico (settaggio di fabbrica. Modifiche possibili tramite telecomando):

Al calare della sera la lampada si accende ad un'intensità luminosa al 30%. Quando la lampada rileva un movimento nel raggio di 12 metri passa al **100% di intensità luminosa**. Passati 20 secondi in assenza di movimento la lampada torna al 30% di intensità luminosa.



Impostazione modalità in automatico

3 possibili installazioni: - a parete
- palo dritto
- palo curvo

Tempo di ricarica: 5/6 ore (di luce solare diretta)

DOTAZIONI

Sensore di movimento PIR 12 mt

Illuminazione: 40 LED SMD 2835

Timer: di spegnimento da 2 a 12 ore

Telecomando (distanza di ricezione fino a 12 metri)

Tutti gli accessori per il montaggio a parete o su palo

Materiale: ABS + PC + alluminio - anti UV/fire proof

CONFEZIONE

Aspetto: scatola

Imballo: 4 pezzi

U.V: 2 pezzi



APPLIQUE

A RICARICA SOLARE

SOLARE
LUMINA
ready

LAMPADA SOLARE COMPATTA CON SENSORE DI MOVIMENTO E PANNELLO SOLARE ORIENTABILE

12 ORE DI LUCE CONTINUA
GRATIS
ZERO
COSTI IN BOLLETTA
NESSUN
CABLAGGIO

CODICE EL170EXPO

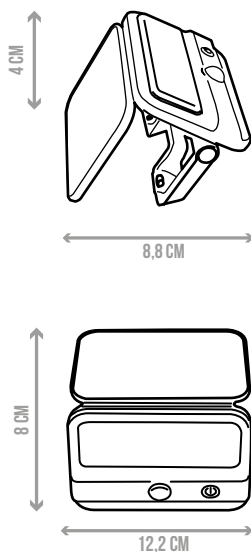

COD. EL170EXPO		CARATTERISTICHE TECNICHE			
Watt	Lumen	Colore luce	Raggio di illuminazione	Ampiezza rilevazione movimento	Tempo di ricarica
4W	400 lm	4000K	120°	120°	8 ore luce diretta
Pannello solare		Batteria	Altezza di installazione	Autonomia	
5V 1W		Ioni di litio 3.7V, 1500mAh	fino a 4 mt	12 ore max	

FUNZIONI

SENSORE DI MOVIMENTO

novità



PANNELLO ORIENTABILE

STAFFA CON FISSAGGIO FACILITATO

PANNELLO RICHIUDIBILE

CONFEZIONE

Aspetto: espositore 8 pezzi (4 bianchi e 4 neri)
Imballo: 4 espositori
U.V: 1 espositore

Pulsante ☉ : **selezione modalità**
1° click la lampada si accende e attiva la **Modalità A**.
2° click la lampada attiva la **Modalità B**.
3° click la lampada attiva la **Modalità C**.
Per spegnere l'apparecchio tenere premuto il tasto ☉ per 3 secondi.

Modalità A
Solo illuminazione intensa solo al passaggio: il sensore rileva il movimento al passaggio e accende la luce alla massima intensità per 20 secondi. Trascorsi 20 secondi, in assenza di movimento, la luce si spegne nuovamente.

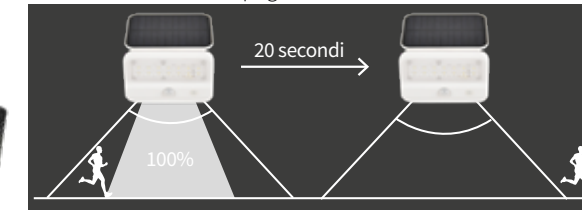

Modalità B
Illuminazione tenue in continuo ed intensa al passaggio: al calar della sera l'apparecchio accende una luce tenue (15%) in continuo e funziona da luce notturna (segnapasso) a bassa intensità. Al passaggio, la luce aumenterà alla massima intensità per 20 secondi (100% - 400 lm), per poi tornare al 15% in assenza di movimento.

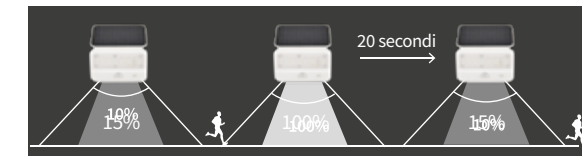

Modalità C
Illuminazione tenue in continuo: al calar della sera l'apparecchio emette una luce tenue (15%) in continuo e funziona da luce notturna (segnapasso) a bassa intensità fino all'alba o all'esaurimento della carica di energia (con una carica completa circa 10 ore). In questa modalità il sensore di movimento viene disattivato.



Tempo di ricarica: 6/8 ORE (di luce solare diretta e intensa)

DOTAZIONI

Pulsante ON/OFF - selettore modalità
Sensore di movimento
Illuminazione: 14 led SMD 2835
Staffa in ABS "antiruggine" con fissaggio facilitato, orientabile di 180°, viti e tasselli per installazione a parete
Pannello solare integrato e orientabile di 90°
Materiale: ABS + PC
Colore: bianco e nero

SOLARE
LUMINA
step3

LAMPADA SOLARE
CON SENSORE DI MOVIMENTO

12 ORE DI LUCE CONTINUA
GRATIS
ZERO
COSTI IN BOLLETTA
NESSUN
CABLAGGIO

CODICE EL169



GRADO DI PROTEZIONE



AUTONOMIA MAX



CLASSE DI ISOLAMENTO



PANNELLO FOTOVOLTAICO



SENSORE DI PRESENZA

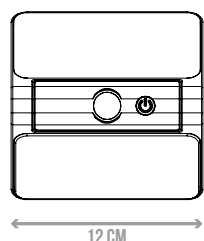
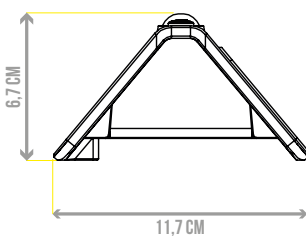

COD. EL169 CARATTERISTICHE TECNICHE

Watt	Lumen	Colore luce	Raggio di illuminazione	Multipack	Tempo di ricarica
2,5W	300 lm	4000K	120°	3 pezzi	8 ore luce diretta
Pannello solare		Batteria		Altezza di installazione	Autonomia
Policristallino 5V 1W		Ioni di litio 3.7V, 1200mAh		fino a 4 mt	12 ore max

SENSORE DI MOVIMENTO

NOVITÀ



MULTIPACK
3 LAMPADRE



FUNZIONI

Pulsante : **selezione modalità**
1° click la lampada si accende e attiva la **Modalità A**.
2° click la lampada attiva la **Modalità B**.
3° click la lampada attiva la **Modalità C**.
Per spegnere l'apparecchio tenere premuto il tasto per 3 secondi.

Modalità A

Solo illuminazione intensa al passaggio: il sensore rileva il movimento al passaggio e fa sì che la luce intensa si accenda per 20 secondi. Questa si spegnerà in assenza di movimento.

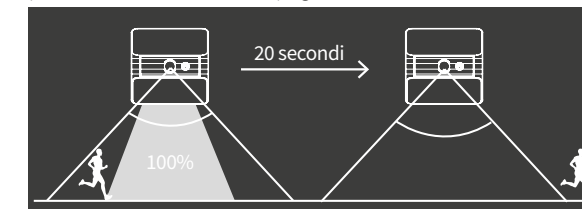

Modalità B

Illuminazione tenue in continuo ed intensa al passaggio: al calar della sera l'apparecchio emette una luce tenue (10%) in continuo e funziona da luce notturna (segnapasso) a bassa intensità. Al passaggio, la luce aumenterà di intensità per 20 secondi (100% - 300 lm), per poi tornare tenue in assenza di movimento.

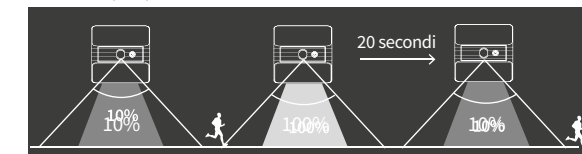

Modalità C

Illuminazione tenue in continuo: al calar della sera l'apparecchio emette una luce tenue (15%) in continuo e funziona da luce notturna (segnapasso) a bassa intensità fino all'alba o all'esaurimento della carica di energia (con una carica completa circa 10 ore). In questa modalità il sensore di movimento viene disattivato.

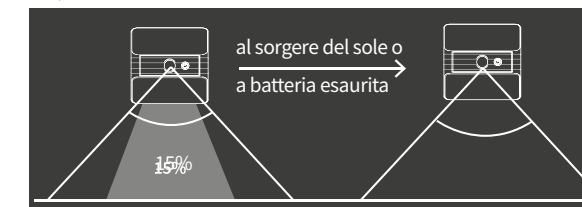

Tempo di ricarica: 6/8 ore (di luce solare diretta)

DOTAZIONI

Pulsante ON/OFF - selettore modalità

Sensore di movimento

Illuminazione: 48 Chip led SMD 2835

Viti, tasselli per installazione a parete

Materiale: PP

CONFEZIONE

Aspetto: scatola contenente 3 pezzi

Imballo: 8 pezzi

U.V: 2 pezzi

SOLARE
LUMINA
step
LAMPADA SOLARE
CON SENSORE DI MOVIMENTO

48 ORE DI LUCE CONTINUA
GRATIS
ZERO
COSTI IN BOLLETTA
NESSUN
CABLAGGIO

CODICE EL113

IP65 GRADO DI PROTEZIONE
48H AUTONOMIA MAX
III CLASSE DI ISOLAMENTO
PANNELLO FOTOVOLTAICO
SENSORE DI PRESENZA

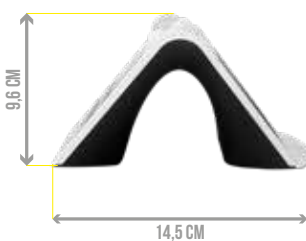

COD. EL113 CARATTERISTICHE TECNICHE

Watt	Lumen	Colore luce	Angolo Luminoso	Angolo PIR:	Profondità di illuminazione
1,5W plus	220 lm	4000K	90°	120° / 6mt	8 mt
Pannello solare	Batteria	Altezza di installazione	Autonomia		
0,7 Wp	Ioni di litio 18650, 3.7V, 1200mAh	fino a 4mt	48 ore max		

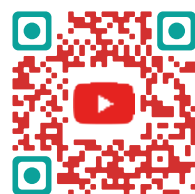

GUARDA **LUMINA STEP** IN FUNZIONE!
SCANSIONA IL QR CODE QUI A FIANCO!

**SENSORE DI MOVIMENTO PIR
DOPPIA ILLUMINAZIONE
FRONTALE E INTERNA**



FUNZIONI

Pulsante : selezione modalità
1° click la lampada si accende e attiva la **Modalità A**.
2° click la lampada attiva la **Modalità B**.
3° click la lampada si spegne.

2 modalità sensore automatico:

Modalità A

Al calare della sera la lampada attiva automaticamente la luce con intensità luminosa bassa. Quando viene rilevato un movimento ad una distanza di 6mt la lampada si accende alla massima intensità luminosa. Passati 10 secondi in assenza di movimento la lampada riattiva la luce a bassa intensità per tutte e due le luci (frontale e interna).

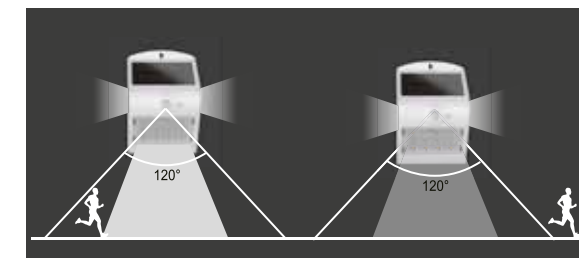

Modalità B

Al calare della sera la lampada attiva automaticamente la luce a bassa intensità solo sulla lampada interna. Quando viene rilevato un movimento ad una distanza di 6 mt, la lampada si accende alla massima intensità luminosa. Passati 10 secondi in assenza di movimento. La lampada riattiva la luce a bassa intensità solo sulla lampada interna.

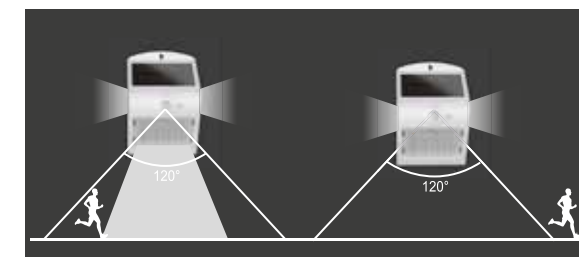

Tempo di ricarica: 6 ore (di luce solare diretta)

DOTAZIONI

Pulsante ON/OFF - selettore modalità

Sensore di movimento PIR 6 mt

Luce frontale e interna

Illuminazione: 14 led SMD 2835

Batteria sostituibile

Viti, tasselli per installazione a parete

Materiale: ABS+PC / Anti UV / V0 fireproof

CONFEZIONE

Aspetto: blister

Imballo: 12 pezzi

U.V: 2 pezzi

Smije Solar Light

50 ORE DI LUCE CONTINUA
GRATIS
ZERO
COSTI IN BOLLETTA
NESSUN
CABLAGGIO

ALL'IMBRUNIRE SI ACCENDE COME SEGNAVIA.
ALL'AVVICINARSI AUMENTA L'INTENSITÀ LUMINOSA
E DIVENTA UN BRILLANTE SEGNAPASSO

CODICE EL093EXPO



GRADO DI PROTEZIONE



AUTONOMIA MAX



CLASSE DI ISOLAMENTO



PANNELLO FOTOVOLTAICO



SENSORE DI PRESENZA

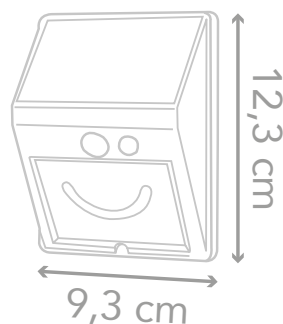

COD. EL093EXPO		CARATTERISTICHE TECNICHE			
Watt	Lumen	Colore luce	Angolo Luminoso	Angolo PIR:	Profondità di illuminazione
4W	150 lm	4000K	90°	120°	5 mt
Pannello solare		Batteria	Altezza di installazione		Autonomia
5.5V - 0,5W		Ioni di litio 18650, 3.7V, 1200mAh	fino a 2,5 mt		50 ore max



GUARDA SMILE IN FUNZIONE!
SCANSIONA IL QR CODE QUI A FIANCO!

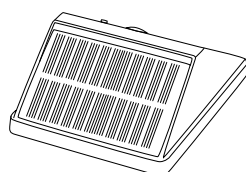
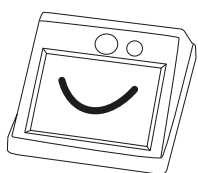

LUCE NOTTURNA AUTOMATICA DA ESTERNI A RICARICA SOLARE CON CREPUSCOLARE E SENSORE DI MOVIMENTO



Foro posteriore per affissione



Pannello solare



Led Cob Smile



Sensore di movimento
Interruttore 3 click

Interruttore 3 click:

- 1°click solo luce intensa al passaggio
- 2°click segnapasso
illuminazione tenue e luce intensa al passaggio
- 3°click spento

FUNZIONI

ON/OFF

Due modalità selezionabili:

1) **Solo illuminazione intensa al passaggio:** il sensore rileva il movimento al passaggio e fa sì che la luce intensa si accenda. Questa si spegnerà in assenza di movimento.

2) **Illuminazione tenue in continuo e intensa al passaggio:** la luce tenue rimane accesa in continuo e funziona da luce notturna (segnapasso) a bassa intensità.

Al passaggio, la luce aumenterà di intensità per poi tornare tenue in assenza di movimento.

Tempo di ricarica: 8 ore (di luce solare diretta)

DOTAZIONI

Pulsante ON/OFF - selettore modalità

Sensore di movimento PIR 6 mt

Luce frontale e interna

Illuminazione: Led COB 1W

Batteria sostituibile

Viti, tasselli per installazione a parete

Materiale: ABS

CONFEZIONE

Aspetto: blister in expo

Imballo: 4 expo

U.V: 1 expo



SOLARE
LUMINA
brick

LAMPADA A RICARICA SOLARE DA ESTERNO
PER PARETE CON SENSORE DI MOVIMENTO

48 ORE DI LUCE CONTINUA
GRATIS
ZERO
COSTI IN BOLLETTA
NESSUN
CABLAGGIO

CODICE EL 105



GRADO DI PROTEZIONE



AUTONOMIA MAX



CLASSE DI ISOLAMENTO



PANNELLO FOTOVOLTAICO



SENSORE DI PRESENZA

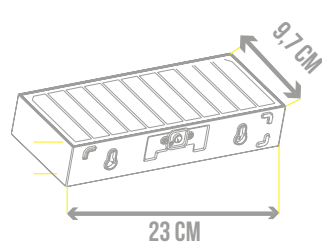

COD. EL 105		CARATTERISTICHE TECNICHE			
Watt	Lumen	Colore luce	Angolo Luminoso	Angolo PIR:	Profondità di illuminazione
5W	800 lm	4000K	70°	120° / 6mt	22 mt
Pannello solare		Batteria	Altezza di installazione		Autonomia
DC 5,5V - 2.8W		Ioni di litio 18650, 3.7V, 3000mAh -11.1Wh	fino a 4 mt		48 ore max



GUARDA **LUMINA BRICK** IN FUNZIONE!
SCANSIONA IL QR CODE QUI A FIANCO!

INSTALLABILE FINO A 4 METRI DI ALTEZZA!



VITI E TASSELLI INCLUSI

DISTANZA DI PERCEZIONE DEL SENSORE DI MOVIMENTO PIR 6 MT!

CONFEZIONE

Aspetto: scatola
Imballo: 12 pezzi
U.V.: 2 pezzi



FUNZIONI

ON/OFF - modalità automatica

Due modalità selezionabili:

1) Modalità sensore automatico

Quando la carica della batteria è superiore al 30%
La lampada si accende automaticamente al calare della sera e rimane accesa con un'intensità del 5% della potenza massima. Quando viene rilevato un movimento ad una distanza di 6mt, nel raggio di circa 120° la lampada si accende alla massima intensità luminosa. Passati 20 secondi in assenza di movimento la lampada tornerà ad attivare la luce crepuscolare (al 5%).

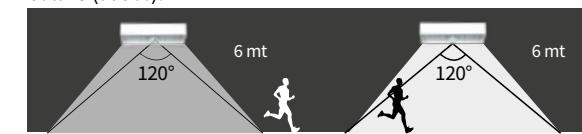

Quando la carica della batteria è inferiore al 30%
Il sensore della lampada si attiva automaticamente al calare della sera, non si attiva la luce crepuscolare. Solo quando viene rilevato un movimento ad una distanza di 6 mt e nel raggio di 120° la lampada si accende alla massima intensità luminosa. Passati 20 secondi in assenza di movimento la lampada si spegnerà.

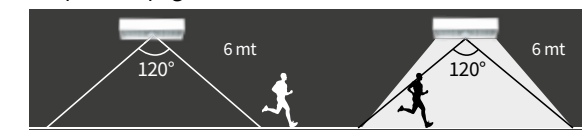

2) Modalità luce continua

Selezionando questa modalità la lampada si accende automaticamente al calare della sera attivando l'illuminazione con intensità al 50%.
Trascorse 5 ore oppure con la carica della batteria inferiore al 30%, la lampada passa in modalità risparmio energetico. Si riattiverà ad intensità massima non appena il sensore avvertirà movimento ad una distanza di 6 mt e nel raggio di 120°, per poi rispegnersi passati 20 sec. di rilevazione di movimento.

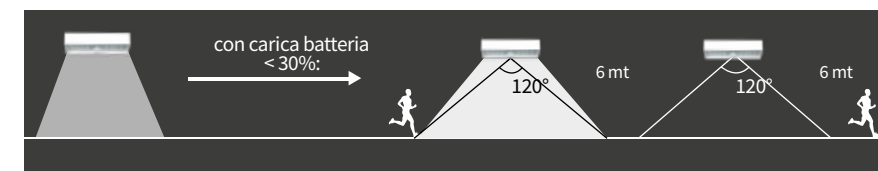

DOTAZIONI

Pulsante ON/OFF - selettore modalità

Sensore di movimento PIR 6 mt

Luce crepuscolare, Batteria sostituibile

illuminazione: 35 led SMD 2835

Viti, tasselli per installazione a parete

Materiale: ABS+PC+metallo / Anti UV / V0 fireproof

Colore: bianco



SOLARE

LUMINA

LAMPADA A RICARICA SOLARE DA ESTERNO
PER PARETE CON SENSORE DI MOVIMENTO

48 ORE DI LUCE CONTINUA
GRATIS
ZERO
COSTI IN BOLLETTA
NESSUN
CABLAGGIO

CODICE EL 126



GRADO DI PROTEZIONE



AUTONOMIA MAX



CLASSE DI ISOLAMENTO



PANNELLO FOTOVOLTAICO



SENSORE DI PRESENZA

COD. EL 126 CARATTERISTICHE TECNICHE

Watt	Lumen	Colore luce	Angolo Luminoso	Angolo PIR:	Profondità di illuminazione
5W	800 lm	4000K	70°	120° / 6mt	22 mt
Pannello solare		Batteria	Altezza di installazione		Autonomia
DC 5,5V - 2.8W		Ioni di litio 18650, 3.7V, 3000mAh -11.1Wh	fino a 4 mt		48 ore max

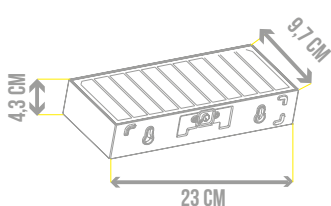

GUARDA **LUMINA BRICK** IN FUNZIONE!
SCANSIONA IL QR CODE QUI A FIANCO!

INSTALLABILE FINO A 4 METRI DI ALTEZZA!



VITI E TASSELLI INCLUSI

DISTANZA DI PERCEZIONE DEL SENSORE DI MOVIMENTO PIR 6 MT!

CONFEZIONE

Aspetto: scatola
Imballo: 12 pezzi
U.V: 2 pezzi



FUNZIONI

ON/OFF - modalità automatica

Due modalità selezionabili:

1) Modalità sensore automatico

Quando la carica della batteria è superiore al 30%

La lampada si accende automaticamente al calare della sera e rimane accesa con un'intensità del 5% della potenza massima. Quando viene rilevato un movimento ad una distanza di 6mt, nel raggio di circa 120° la lampada si accende alla massima intensità luminosa. Passati 20 secondi in assenza di movimento la lampada tornerà ad attivare la luce crepuscolare (al 5%).

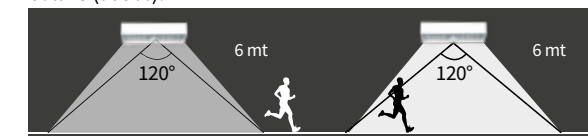

Quando la carica della batteria è inferiore al 30%

Il sensore della lampada si attiva automaticamente al calare della sera, non si attiva la luce crepuscolare. Solo quando viene rilevato un movimento ad una distanza di 6 mt e nel raggio di 120° la lampada si accende alla massima intensità luminosa. Passati 20 secondi in assenza di movimento la lampada si spegnerà.

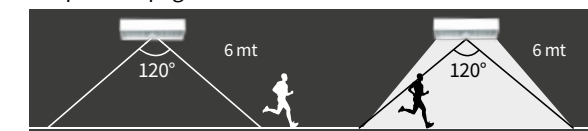

2) Modalità luce continua

Selezionando questa modalità la lampada si accende automaticamente al calare della sera attivando l'illuminazione con intensità al 50%. Trascorse 5 ore oppure con la carica della batteria inferiore al 30%, la lampada passa in modalità risparmio energetico. Si riattiverà ad intensità massima non appena il sensore avvertirà movimento ad una distanza di 6 mt e nel raggio di 120°, per poi rispingersi passati 20 sec. di rilevazione di movimento.

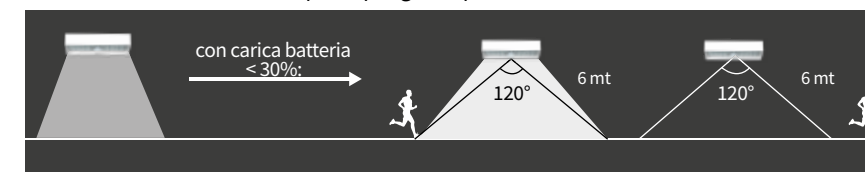

DOTAZIONI

Pulsante ON/OFF - selettore modalità

Sensore di movimento PIR 6 mt

Luce crepuscolare, Batteria sostituibile

illuminazione: 35 led SMD 2835

Viti, tasselli per installazione a parete

Materiale: ABS+PC+metallo / Anti UV / V0 fireproof

Colore: nero



LAMPADE

DA GIARDINO

LAMPADINE LED

A RICARICA SOLARE

ENERGIA SOLARE

DA ESTERNO - IP65

NESSUN CABLAGGIO

INSTALLAZIONE IMMEDIATA

LUNGA DURATA

NESSUN COSTO IN BOLLETTA



CODICE EL160

NOVITÀ

IP44
GRADO DI PROTEZIONE

8H
AUTONOMIA

PANNELLO FOTOVOLTAICO

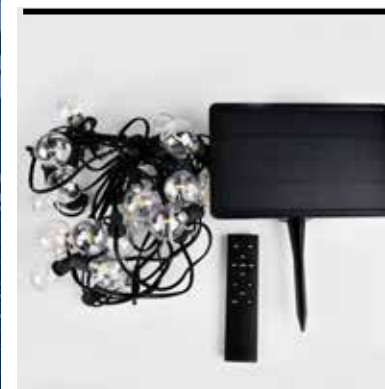

COD. EL160		CARATTERISTICHE TECNICHE			
Watt	Lumen	Colore luce	Illuminazione	Funzioni	Dotazioni
9W	470 lm	3000K	25 lampadine led filamento	3 modalità di illuminazione	Telecomando, 2 lampadine di ricambio
Pannello solare		Batteria	Tempo di ricarica	Autonomia	
3W, 5V		Ioni di litio 3.7V, 3600mAh	6/8 ore con esposizione solare diretta	da 8 a 16 ore secondo modalità e intensità lum.	



PANNELLO SOLARE

DOPPIA AFFISSIONE



A PARETE



A TERRA

CATENARIA LUNGA 7,5 METRI CON 30 LAMPADINE

FUNZIONI:
LUCE FISSA
LUCE LAMPEGGIANTE
LUCE INTENSITÀ VARIABILE

DOTAZIONI:
TIMER (3 O 5 ORE)
INTENSITÀ LUMINOSA REGOLABILE (DA 25% A 100%)



Telecomando incluso
che gestisce: timer, intensità luminosa e 3 funzioni di illuminazione

CONFEZIONE

Aspetto: scatola

Imballo: 4 pezzi

U.V.: 2 pezzi



SO LA RE
LUMINA
dinner

**DOPPIA LAMPADA SOLARE
DA ESTERNO A SOSPENSIONE**

3 NOTTE DI LUCE CONTINUA
GRATIS
ZERO
COSTI IN BOLLETTA
NESSUN
CABLAGGIO

CODICE EL 174

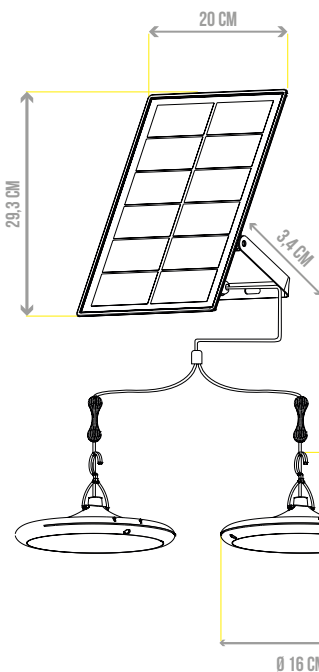

COD. EL 174		CARATTERISTICHE TECNICHE		
Watt	Lumen	Colore luce	Angolo Luminoso	Area di illuminazione
10W (5W+5W)	950 lm = 100W	4000K luce naturale	360°	50 mq
Pannello solare	Batteria	Altezza di installazione	Autonomia	
monocristallino DC 6V - 7W	Li-ion 3,7V - 5400 mAh 19,98 Wh sostituibile	fino a 3 metri	fino a 24 ore	

CAVO LUNGO 10 METRI (5M+5M)

**CON SENSORE CREPUSCOLARE,
TELECOMANDO
E TIMER 12 ORE**

NOVITÀ



**IL SISTEMA E' ADATTO PER ESSERE
INSTALLATO IN: GIARDINI, PORTICI,
PERGOLATI, BALCONI E GARAGE**

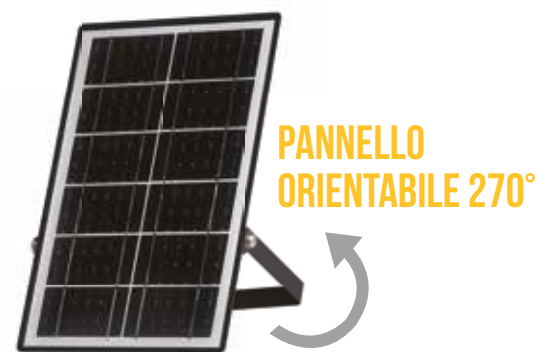

CON TELECOMANDO

Telecomando incluso
(distanza di ricezione fino a 12 m)
che gestisce intensità luminosa
e timer di spegnimento



CONFEZIONE
Aspetto: scatola
Imballo: 4 pezzi
U.V: 1 pezzo

FUNZIONI

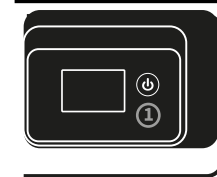

① Premere una volta il **Pulsante ON/OFF (1)** posto nella parte posteriore del pannello, per accendere la lampada.

Modalità M1 gestita da telecomando - Luce continua
Intensità luminosa e timer sono impostabili da telecomando.

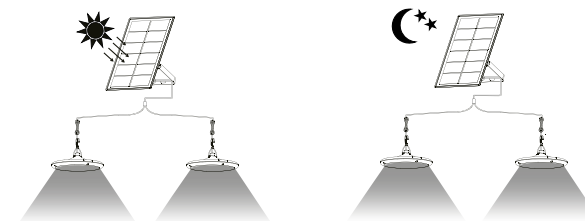

Modalità M2 - Gestione automatica
Al calare della sera la lampada si accende automaticamente. Il timer di spegnimento è impostabile da telecomando. L'intensità luminosa non è impostabile in questa modalità. Le lampade hanno un sistema automatico di gestione dell'intensità di luce in base alla carica delle batterie. Durante l'illuminazione continua, la carica delle batterie si abbassa e automaticamente si riduce l'intensità luminosa per garantire periodi di luce più lunghi.

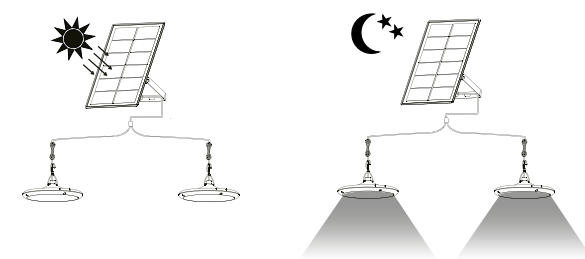

NB: la quantità di irraggiamento solare diretto che il pannello ha ricevuto e la conseguente energia accumulata nelle batterie determina le prestazioni dell'illuminazione da parte della lampada.

Tempo di ricarica: 5 ORE (in condizioni di cielo sereno e irraggiamento diretto)

DOTAZIONI

- Pannello fotovoltaico orientabile di 270°**
- Sensore crepuscolare**
- Cavo 10 m (5m + 5m)**
- Telecomando**
- Timer 12 ore (2-12 ore)**
- Illuminazione: 120 led SMD 2835 (60+60)**
- Viti e tasselli inclusi**
- Materiale: ABS+PC+METALLO/Anti UV/V0 fire proof**



SOLARE LUMINA avenue

LAMPADA SOLARE DA ESTERNO AD ALTA POTENZA CON
RADAR DI MOVIMENTO E ADATTATORE PER PALO

3 NOTTI DI LUCE CONTINUA
GRATIS
ZERO
COSTI IN BOLLETTA
NESSUN
CABLAGGIO

CODICE EL173

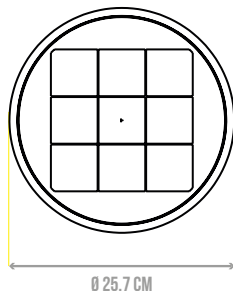
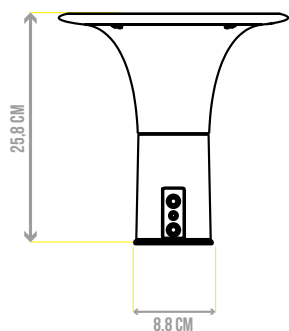

COD. EL173 CARATTERISTICHE TECNICHE

Watt	Lumen	Colore luce	Angolo Luminoso	Dotazioni
15W	2200 lm	3000K luce calda 6000K luce fredda	360° in orizzontale 180° in verticale	adattatore per fissaggio su palo Ø 6 cm
Pannello solare		Batteria	Installazione	Autonomia
monocristallino DC 4,5V - 5,8W		LifePO4 3,2V - 6000 mAh 19,2Wh	su palo (cod. EL173-A1) o a parete (cod. EL173-A2)	fino a 80 ore



GUARDA LUMINA AVENUE IN FUNZIONE!
SCANSIONA IL QR CODE QUI A FIANCO!

CON RADAR DI RILEVAZIONE MOVIMENTO E PULSANTE CCT! **novità**

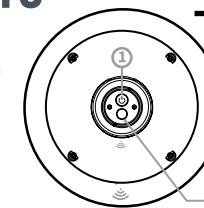

- ### FUNZIONI
- 1 Premere una volta il **Pulsante ON/OFF (1)** per accendere la lampada in **modalità A (sensore automatico)**. La lampada emette un flash.
 - 2 Premere **una seconda volta il pulsante ON/OFF** per impostare la **modalità B (luce continua)**. La lampada emette due flash.
 - 3 Per spegnere la lampada premere il **pulsante ON/OFF (1)** una terza volta.
- Pulsante CCT** - premere questo pulsante per impostare il colore della luce.

Modalità A - sensore automatico radar

La lampada si accende automaticamente al calare della sera attivando una luce di cortesia (5%, 100 lumen). Quando il sensore radar rileva un movimento entro 8 metri, nel raggio di circa 120°, la lampada si accende alla massima luminosità (2200 lumen). Passati 20 secondi in assenza di movimento la lampada riattiverà la luce a bassa intensità (5%). Il sensore radar è posizionato sotto al pannello e indicato con il simbolo . Posizionare il simbolo rivolto verso la zona dove è presunto il passaggio abituale.

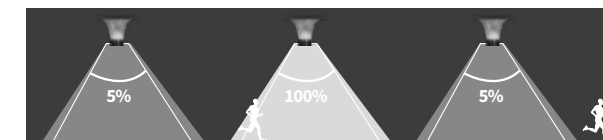

Modalità B - luce continua

La lampada si accende automaticamente al calare della sera con un'intensità luminosa continua del 60% (1300 lumen). Dopo 5 ore lampada torna in **modalità A**, attiva il sensore e si spegne.

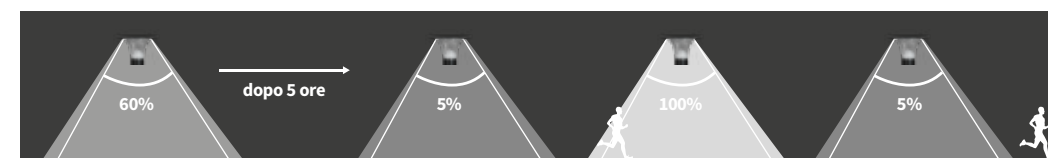

NB: Quando l'apparecchio passa in modalità A, **emette un flash** prima di entrare in funzione, quando passa in modalità B **emette 2 flash** intervallati come segnale visivo di avvenuta ricezione del comando.

Tempo di ricarica: 7 ORE (in condizioni di cielo sereno e irraggiamento diretto)

Possibilità di installazione su palo - cod. EL173-A1

Possibilità di installazione a parete - cod. EL173-A2

È POSSIBILE ACQUISTARE GLI ACCESSORI SEGUENTI:



cod. EL173-A1

PALO PER LAMPIONE



cod. EL173-A2

APPLIQUE PER INSTALLAZIONE A PARETE

IN DOTAZIONE:



ADATTATORE PER FISSAGGIO SU PALO Ø 6 CM

CONFEZIONE

Aspetto: scatola
Imballo: 4 pezzi
U.V.: 1 pezzo

DOTAZIONI

- Pulsante ON/OFF
- Adattatore per fissaggio su palo di Ø 6 cm
- Radar rilevatore di movimento
- Pulsante CCT per impostare il colore della luce
- Illuminazione: 84 Chip led SMD 2835
- Viti e tasselli inclusi
- Materiale: ABS+PC Anti UV, ignifugo classe V0

SOLARE
LUMINA
spike

PROIETTORE A RICARICA SOLARE CON OTTICA LENTICOLARE E LUCE LED CONCENTRATA E DEFINITA



12 ORE DI LUCE CONTINUA
GRATIS
ZERO
COSTI IN BOLLETTA
NESSUN
CABLAGGIO

CODICE EL171



GRADO DI PROTEZIONE



AUTONOMIA MAX



CLASSE DI ISOLAMENTO



PANNELLO FOTOVOLTAICO



COD. EL171 CARATTERISTICHE TECNICHE

Watt	Lumen	Colore luce	Angolo di illuminazione	Dotazioni	Tempo di ricarica
2W	200 lm	4000K	60°	picchetto in ABS	5/6 ore luce diretta
Pannello solare		Batteria	illuminazione	Autonomia	
Monocristallino 5V 1W		18650 - 3,7V 2200 mAh	ottica lenticolare concentrata e definita	12 ore max	



NOVITÀ

FUNZIONI

Pulsante ☉ : selezione modalità
1° click la lampada si accende e attiva la **Modalità A**.
2° click la lampada attiva la **Modalità B**.
Per spegnere il faretto tenere premuto il tasto ☉ per 2 secondi.

Modalità A
illuminazione fissa media intensità (100 lumen).

Modalità B
illuminazione fissa massima intensità (200 lumen)

Nota Bene: la sequenza programmata del tasto non è modificabile

Tempo di ricarica: 5/6 ORE (di luce solare diretta)

DOTAZIONI

Pulsante ON/OFF - selettore modalità

Pannello solare integrato orientabile di 120°

Picchetto in ABS per fissaggio al terreno

illuminazione: 1 Chip led COB

Materiale: ABS + PMMA

CONFEZIONE

Aspetto: scatola

Imballo: 8 pezzi

U.V: 2 pezzi



SOLARE LUMINA garden S

LAMPADA SOLARE DA ESTERNO
CON SENSORE DI MOVIMENTO

3 NOTTI DI LUCE CONTINUA
GRATIS
ZERO
COSTI IN BOLLETTA
NESSUN
CABLAGGIO

CODICE EL 108

IP65
GRADO DI PROTEZIONE

36H
AUTONOMIA MAX

III
CLASSE DI ISOLAMENTO

PANNELLO FOTOVOLTAICO

SENSORE DI PRESENZA

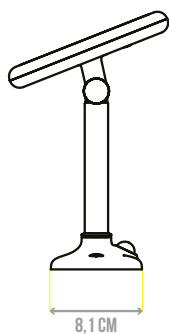
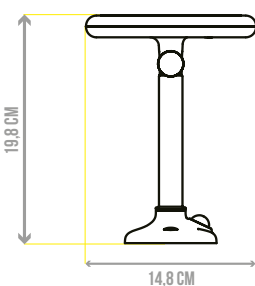

COD. EL 108		CARATTERISTICHE TECNICHE			
Watt	Lumen	Colore luce	Angolo Luminoso	Angolo PIR:	Profondità di illuminazione
3W	260 lm	4000K	360°	120°/6mt	NP
Pannello solare		Batteria	Altezza di installazione	Autonomia	
1.4 DC5V		Polimeri di Litio 523450, 3.7V, 1000mAh, 3.7Wh	fino a 4mt	36 ore max	



GUARDA LUMINA GARDEN-S IN FUNZIONE!
SCANSIONA IL QR CODE QUI A FIANCO!

DISTANZA DI PERCEZIONE DEL SENSORE DI MOVIMENTO PIR 6 MT!

ILLUMINAZIONE SOFT A 360°



AL PASSAGGIO AUMENTA L'INTENSITÀ LUMINOSA

CONFEZIONE

Aspetto: scatola
Imballo: 6 pezzi
U.V.: 2 pezzi

FUNZIONI



Aprire la mascherina per scoprire i pulsanti (è necessario un cacciavite)
① Pulsante ON/OFF - Premere il pulsante 1 per accendere la lampada che si attiverà in modalità predefinita A.
② Pulsante selettore modalità - Premere il pulsante 2 per passare dalla modalità predefinita A alla modalità B.

Modalità predefinita A

Con carica batteria > del 30%

La lampada si accende automaticamente al calare della sera. Quando viene rilevato un movimento entro 6 metri, nel raggio di circa 120°, la lampada passa alla massima intensità luminosa. Passati 10 secondi in assenza di movimento la lampada riattiverà la luce a bassa intensità (20%).

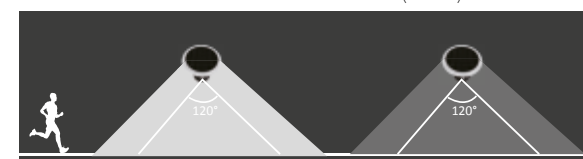

Con carica batteria < del 30%

Solo quando viene rilevato un movimento entro 6 metri, nel raggio di circa 120°, la lampada si accende alla massima luminosità. Dopo 10 secondi in assenza di movimento la lampada si spegnerà.

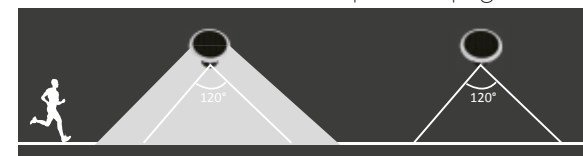

Modalità B (da pulsante 2)

La lampada si accende automaticamente al calare della sera alla massima luminosità continua. Dopo 5 ore o quando la batteria è inferiore al 30% la lampada si spegne, torna in modalità A e attiva il sensore.

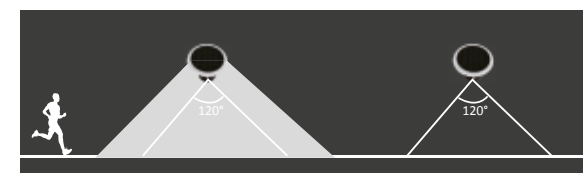

Tempo di ricarica: 5 ore (di luce solare diretta)

Installazione a parete

DOTAZIONI

Pulsante ON/OFF - modalità automatica

Sensore di movimento PIR 6 mt

Illuminazione: 43 led SMD 2835

Viti e tasselli inclusi

Materiale: ABS + PC - anti UV/fire proof



SOLARE

LAMPADA SOLARE DA ESTERNO
CON ILLUMINAZIONE SOFT A 360°

3 NOTTE DI LUCE CONTINUA
GRATIS
ZERO
COSTI IN BOLLETTA
NESSUN
CABLAGGIO



CODICE EL 107

GRADO DI PROTEZIONE
 AUTONOMIA MAX
 CLASSE DI ISOLAMENTO
 PANNELLO FOTOVOLTAICO

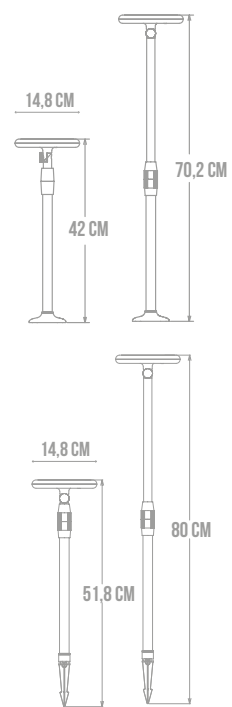

COD. EL 107 CARATTERISTICHE TECNICHE

Watt	Lumen	Colore luce	Angolo Luminoso	Angolo PIR:	Profondità di illuminazione
3W	260 lm	4000K	360°	NP	NP
Pannello solare	Batteria	Altezza di installazione	Autonomia		
1.4 DC5V	Polimeri di Litio 523450, 3.7V, 1000mAh, 3.7Wh	Palo telescopico fino a 80cm	36 ore max		

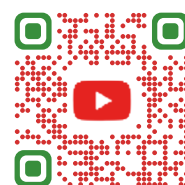

GUARDA LUMINA GARDEN IN FUNZIONE!
SCANSIONA IL QR CODE QUI A FIANCO!

ILLUMINAZIONE SOFT A 360°



CONFEZIONE

Aspetto: scatola
Imballo: 6 pezzi
U.V: 2 pezzi

regolabile di 180°
 regolabile di 360°
 picchetto per installazione su terreno o prato
 Pulsante ON/OFF (1)
Pulsante selettore modalità (2)
 piedistallo per installazione su cemento

FUNZIONI

Aprire la mascherina per scoprire i pulsanti (è necessario un cacciavite)
 ① Pulsante ON/OFF - Premere il pulsante 1 per accendere la lampada che si attiverà in modalità predefinita A.
 ② Pulsante selettore modalità - Premere il pulsante 2 per passare dalla modalità predefinita A alla modalità B.

Gestione automatica dell'intensità luminosa in base al livello di carica della batteria.

Modalità A (predefinita): al calare della sera, la lampada si accende automaticamente al massimo della luminosità.

Resta accesa fissa per 5 ore e poi si spegne.

Se l'illuminazione durante il giorno è stata non sufficiente a ricaricare completamente le batterie, la lampada regola l'intensità luminosa in base alla carica delle batterie.

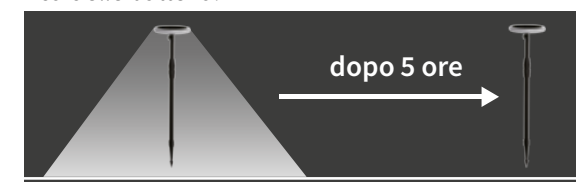

Modalità B: al calare della sera la lampada si accende automaticamente al massimo della luminosità e **resta accesa fissa fino all'esaurimento completo della carica.**

Se l'illuminazione durante il giorno è stata non sufficiente a ricaricare completamente le batterie, la lampada regola l'intensità luminosa in base alla carica delle batterie.

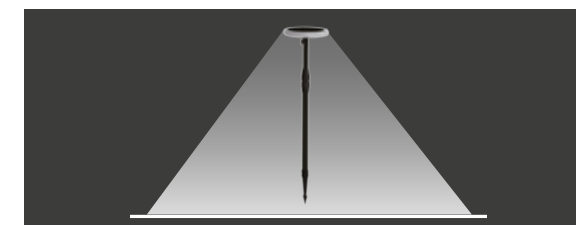

Tempo di ricarica: 5 ORE (di luce solare diretta)

Installazione a terra con piedistallo

Installazione a terra con picchetto

Palo telescopico

DOTAZIONI

Pulsante ON/OFF - modalità automatica

Illuminazione: 43 led SMD 2835

Base, viti e tasselli per installazione su cemento

Picchetto per terreno o prato

Materiale: ABS + PC - anti UV/fire proof

*Scopri tutti i nostri
cataloghi!*



www.cfgspa.com

Tutti i nostri prodotti sono certificati



P076



CFG SpA - Livorno

Tel. 0586 580066 r.a - email: cfg@cfg.it

www.cfgspa.com